

ОКНА НОМЕР ОДИН

КАЧЕСТВО, КОТОРОМУ ДОВЕРЯЮТ



Купить окна GRAZIO

GRAZIO

Техническая информация
Сечения профилей



PEKAY

GRAZIO

Сечения профилей

Содержание

Профили коробок	2
Профили импостов / поперечин	4
Профили створок	5
Профили для безимпостных окон	6
Детали для механических соединений, аксессуары	7
Комплектующие для сборки дверей	9
Шаблоны	10
Армирование	11
Список артикулов	13
Таблица стандартных цветов	15
Условные обозначения	16

GRAZIO

Сечения профилей

Профили коробок

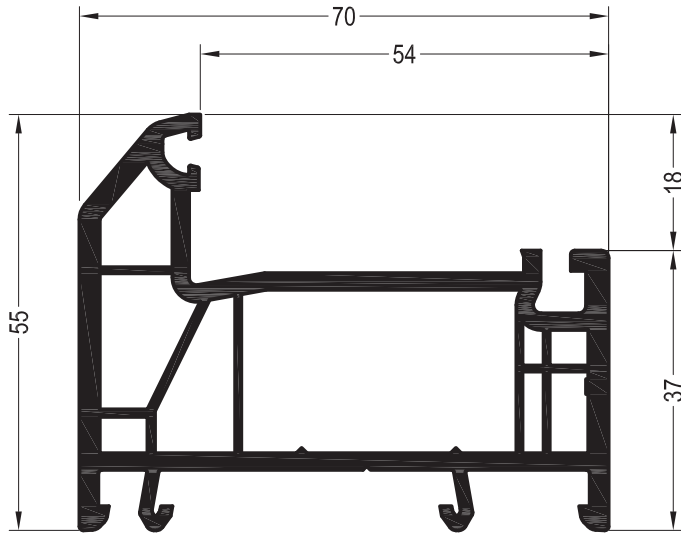

Коробка 55

1505500 

1565500 

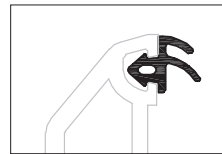

 36

Уплотнения остекления:
см. „Указания по остеклению“



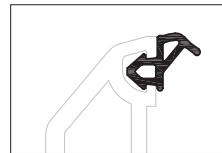

  **1835171** 



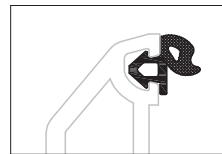

  **1337101 1003**
 **1337101 1004**



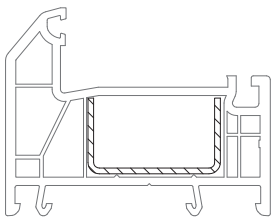

  **1884952 1010**



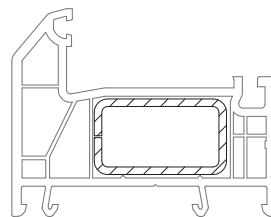

35 x 20	1245536
	1,5
lx	2
ly	0,42
	6

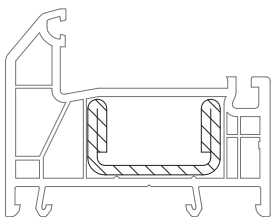

35 x 20	1239583	1261709
	1,5	2
lx	2,3	2,9
ly	0,98	1,2
	6	6



35 x 20	1245526
	2,5
lx	4,2
ly	0,89
	6

GRAZIO

Сечения профилей

Профили коробок

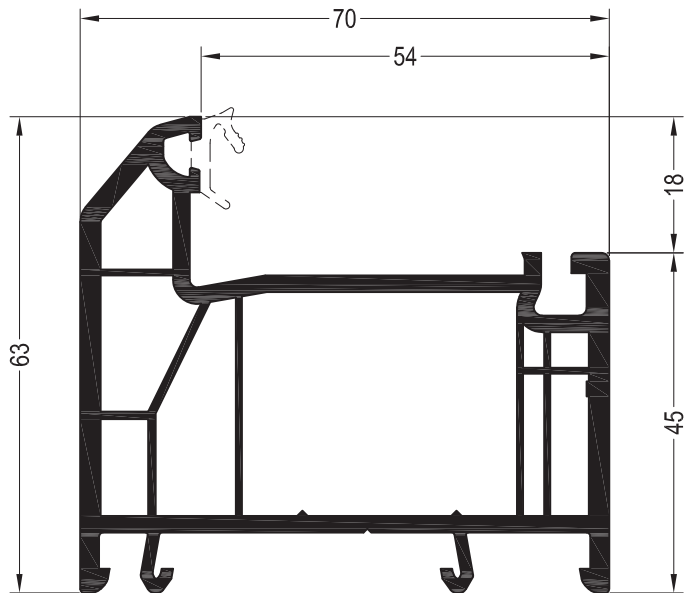

Коробка 63



1505510  36

1565510  36

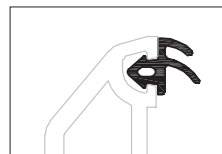

1505516   432

Уплотнения остекления:
см. „Указания по остеклению“

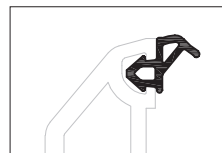

  1835171 



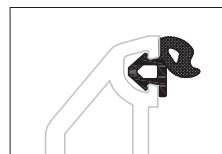

  1337101 1003
 1337101 1004



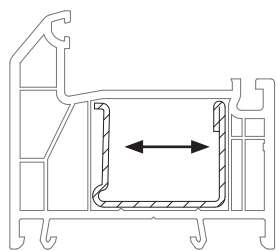

  1884952 1010



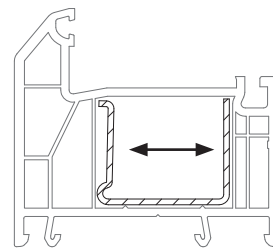

35 x 28	1244516	1244526
	1,5	2
lx	2,7	3,4
ly	1,3	1,7
	6	6



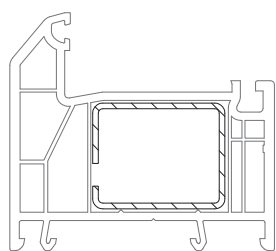

35 x 27,5	1244506
	1,5
lx	2,5
ly	1,1
	6

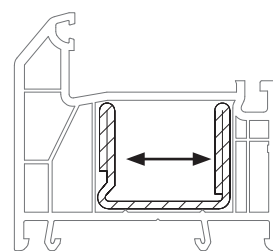

35 x 28	1237091	1249934
	1,5	2
lx	2,8	3,5
ly	2,1	2,7
	6	6



35 x 28	1244536
	2
lx	5,0
ly	2,0
	6

GRAZIO

Сечения профилей

Профили импостов / поперечин

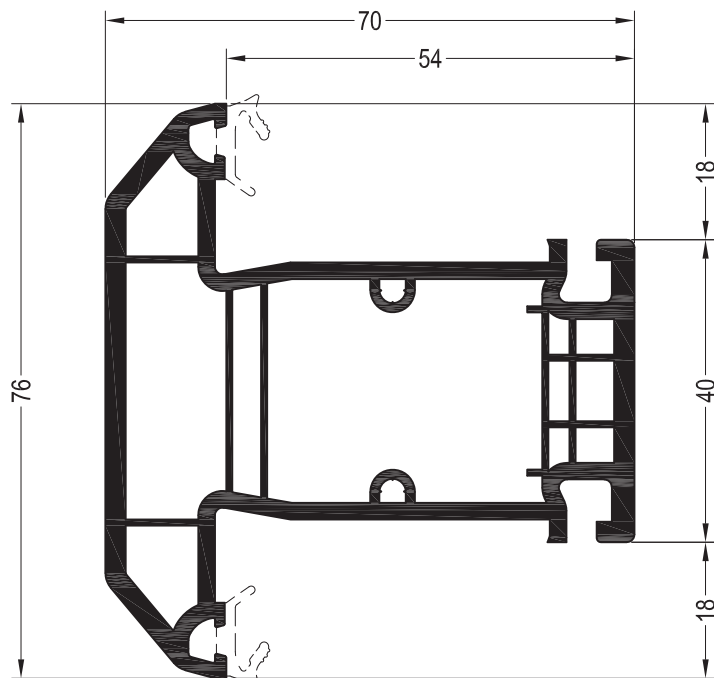

Импост 76

1505600 36

1565600 36

1505606 462

Уплотнения остекления:
см. „Указания по остеклению“

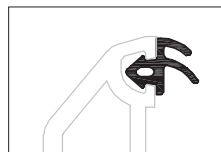

1835171

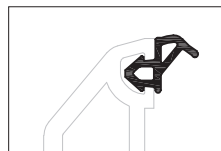

1337101 1003
 1337101 1004

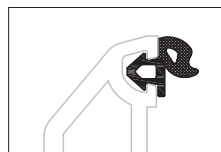

1884952 1010

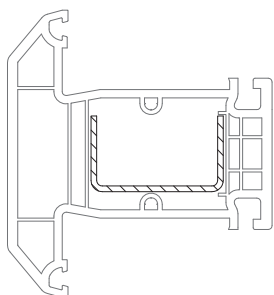

35 x 20	1245536
	1,5
lx	2
ly	0,42
	6

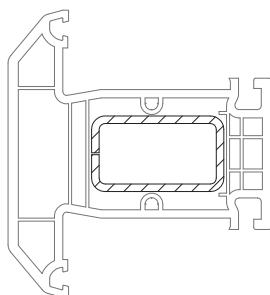

35 x 20	1239583	1261709 @
	1,5	2
lx	2,3	2,9
ly	0,98	1,2
	6	6

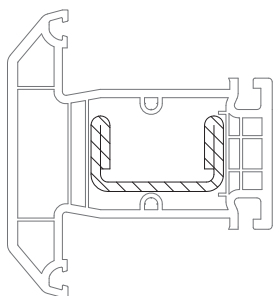

35 x 20	1245526
	2,5
lx	4,2
ly	0,89
	6

GRAZIO

Сечения профилей

Профили створок

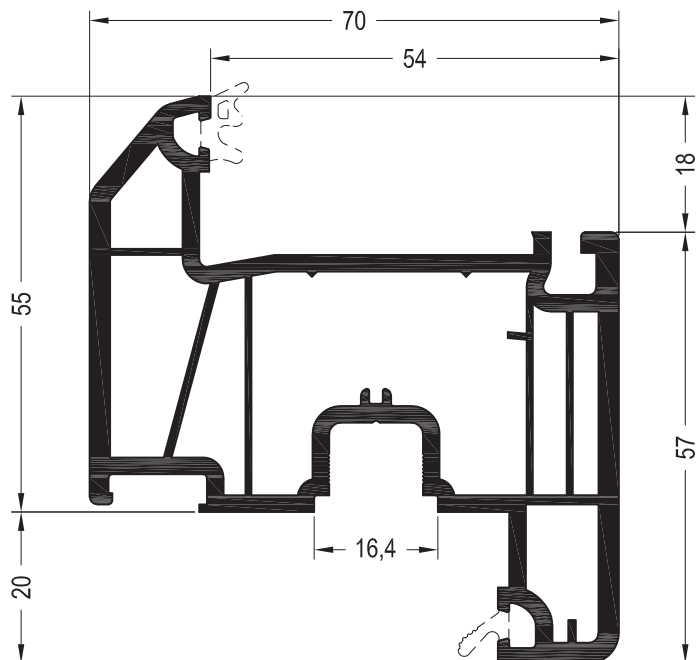

Створка Z55

1505700 36

1565700 36

1505706 480

Уплотнения остекления:
см. „Указания по остеклению“

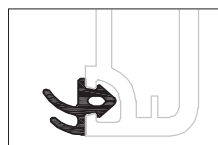

1835171

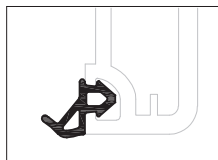

1337101 1003
 1337101 1004

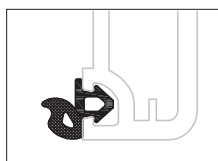

1884952 1010

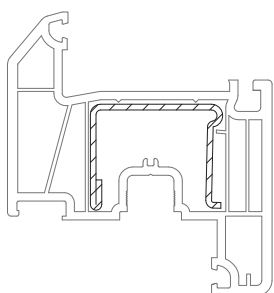

35 x 28	1244516	1244526
	1,5	2
lx	2,7	3,4
ly	1,3	1,7
	6	6

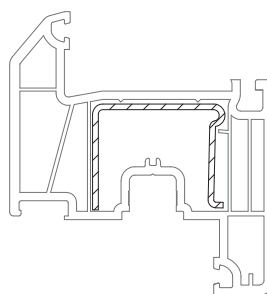

35 x 27,5	1244506
	1,5
lx	2,5
ly	1,1
	6

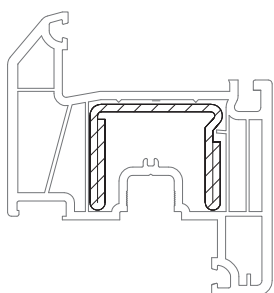

35 x 28	1244536
	2
lx	5,0
ly	2,0
	6

GRAZIO

Сечения профилей

Профили для безимпостных окон

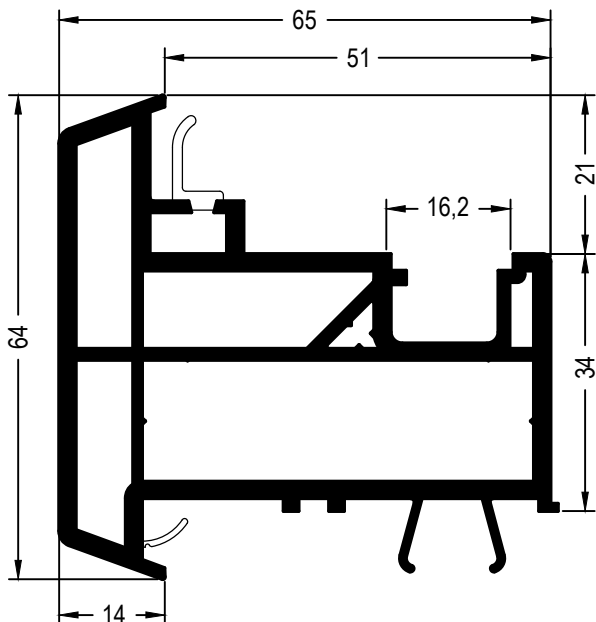

Ложный импост 70 PULS

1550777

36

1599777

24

Уплотнения для ремонта

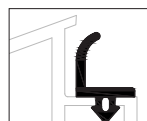

1864921 1001

1864921 1002

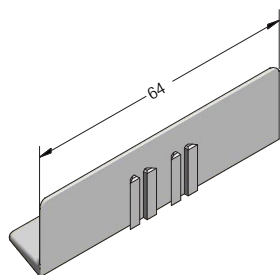

Торцевой колпачок ложных импостов 70
внешний, RAU-ASA

1358610

50

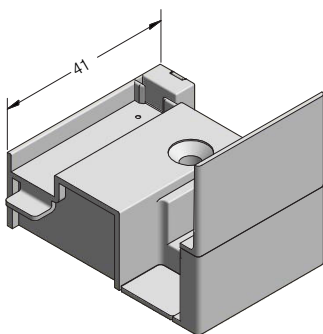

Торцевой колпачок ложных импостов 70
внутренний, RAU-ASA

1358611

1358612

50

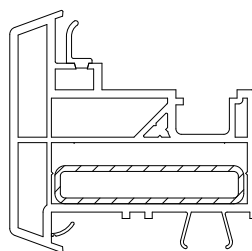

50 x 10 1362065

1,5

lx 3,9

ly 0,26

6

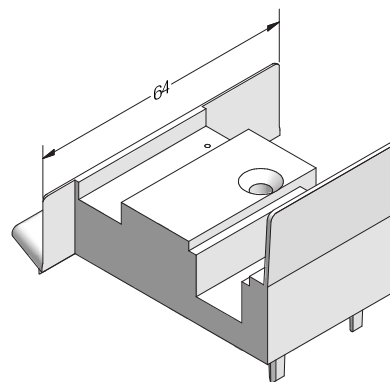

Торцевой колпачок ложного импоста 70,
ASA

1356610

1356611

50

GRAZIO

Сечения профилей

Детали для механических соединений, аксессуары

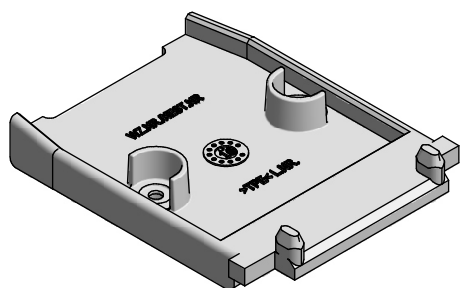

Соединитель импоста 76 GRAZIO

TPE

1359025 

 100

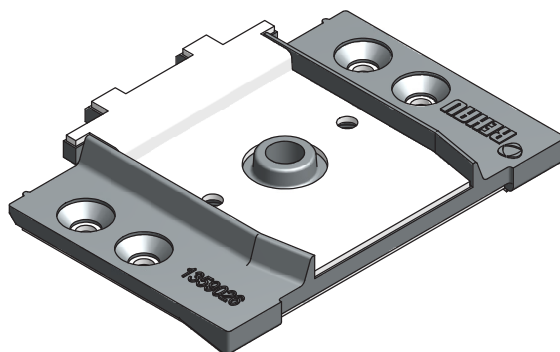

Механический соединитель импоста 76 GRAZIO

Цинковое литьё

1359026 

 100



Фальцевый вкладыш GRAZIO

PP

1359027 

 100

GRAZIO

Сечения профилей

Детали для механических соединений, аксессуары

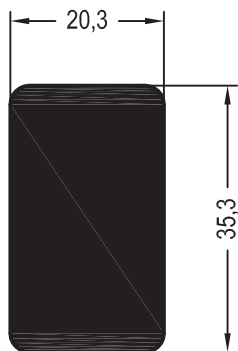

Механический соединитель
импоста 78 универсальный

1247167 

 2

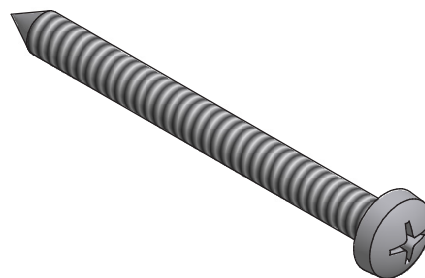

Шуруп 6,3 x 70 (ISO 7049),
сталь оцинкованная

1260633  

 250

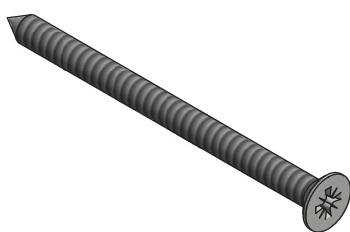

Шуруп 4,2 x 60 (ISO 7050),
сталь оцинкованная

1231917 

 100

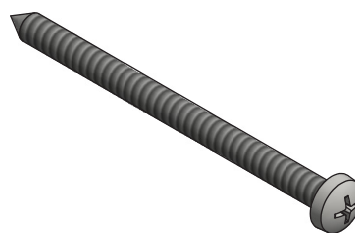

Шуруп 4,2 x 60 (ISO 7049),
сталь оцинкованная

1264174  

 100

GRAZIO

Сечения профилей

Комплектующие для сборки дверей

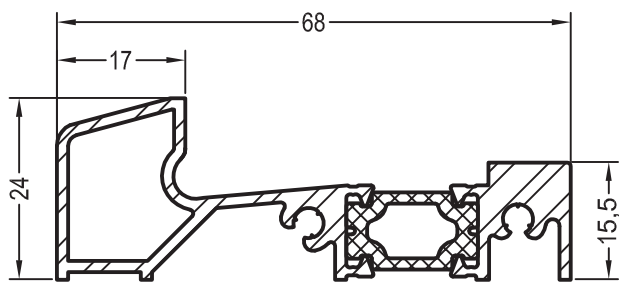

Порог для санации 70

1243259

6

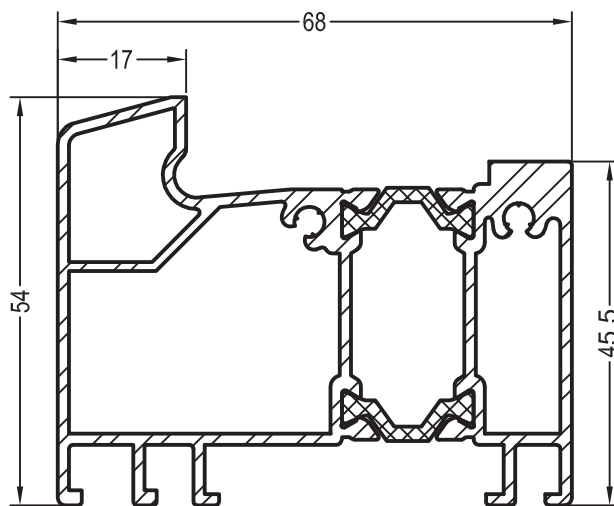

Порог для новостроек 70

1243269

6

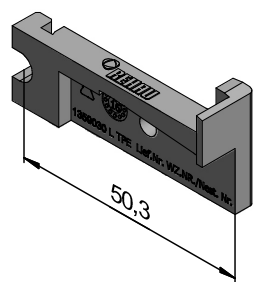

Торцевой колпачок порога GRAZIO

1359029

1359030

10

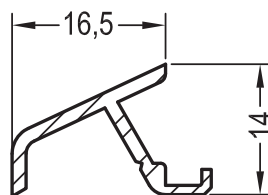

Слезник 14/70

1227848

6

GRAZIO

Сечения профилей

Шаблоны

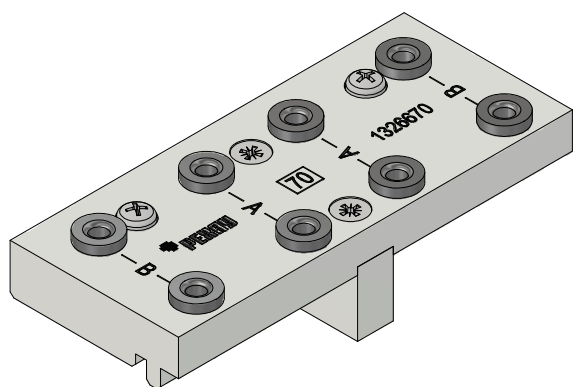

Шаблон для установки дверных порогов 70

1326670  @

 1

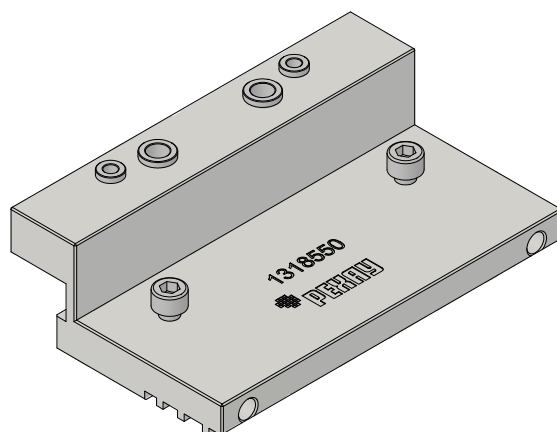

Шаблон для сверления отверстий в наплавках ПВХ профилей

1318550 

 1

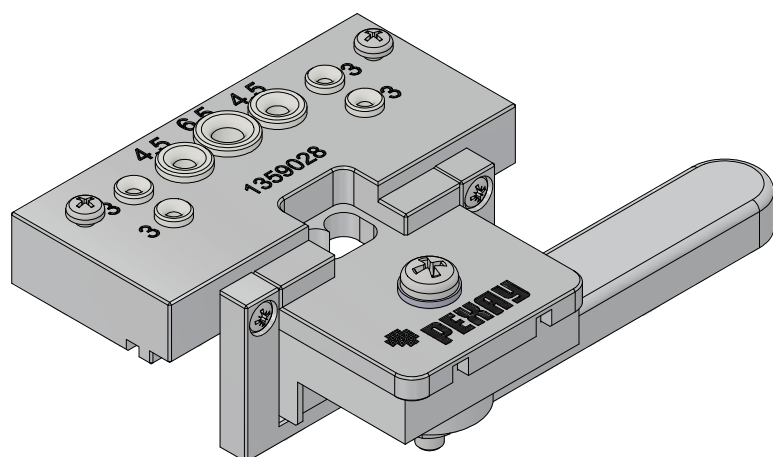

Шаблон для установки мех. соединителей GRAZIO

1359028 

 1

GRAZIO

Сечения профилей

Армирование

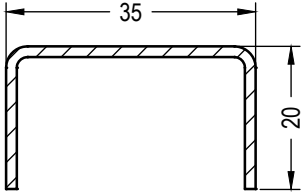
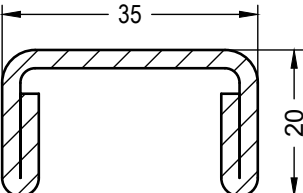
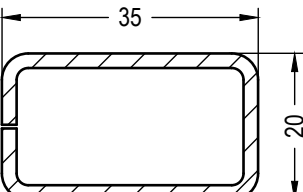
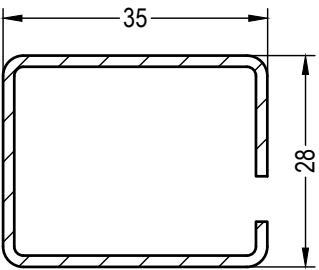
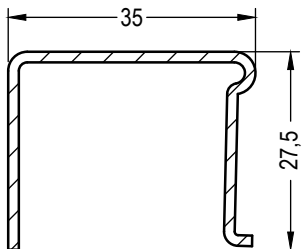
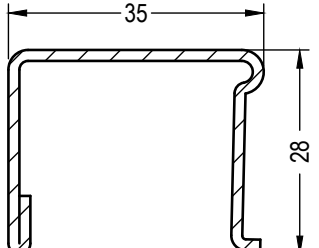
Эскиз	№ арт.		Ix	Iy
	1245536	1,5	2,0	0,42
	1245526	2,5	4,2	0,89
	1239583	1,5	2,2	0,64
	1261709	2	2,9	1,2
	1237091	1,5	2,8	2,1
	1249934	2	3,4	2,6
	1244506	1,5	2,5	1,1
	1244516	1,5	2,7	1,3
	1244526	2	3,4	1,7

GRAZIO

Сечения профилей

Армирование

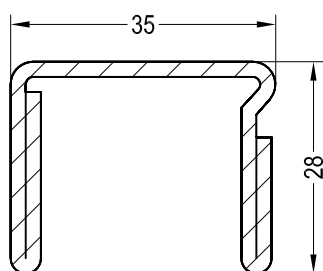

1244536	2	5,0	2,0
----------------	---	-----	-----

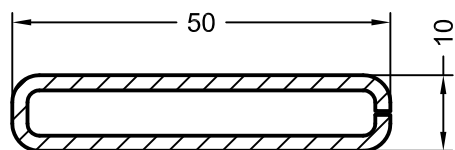

1362065	1,5	3,9	0,26
----------------	-----	-----	------

GRAZIO

Сечения профилей

Список артикулов

№ арт.	Название	Пачка / связка, м	Возвратная палета, м		Коробка, шт.	Стр.
			пачка	„Чулок“		
1227848	Слезник 14/70	6				9
1231917	Шуруп 4,2 x 60 (ISO 7050)				100	8
1237091	Армирование 35x28x1,5 мм (труба стальная)	6/504				11
1239583	Армирование 35x20x1,5 мм, замкнутое	6	504			11
1243259	Порог для санации 70	6	1080			9
1243269	Порог для новостроек 70	6	600			9
1244506 (X)	Армирование 35x27,5x1,5 мм	6	504			11
1244516	Армирование 35x28x1,5 мм, с 1 загибом	6	504			11
1244526	Армирование 35x28x2 мм, с 1 загибом	6	432			11
1244536	Армирование 35x28x2 мм, с 2 загибами	6	312			11
1245526	Армирование 35x20x2,5 мм, с 2 загибами	6	324			11
1245536	Армирование 35x20x1,5 мм, с 2 загибами	6	504			12
1247167	Механический соединитель импоста 78 универсальный		2			8
1249934	Армирование 35x28x2 мм, труба стальная	6/504				11
1260633	Шуруп 6,3 x70 (ISO 7049)				250	8
1261709 (X)	Армирование 35x20x2 мм, замкнутое	6				11
1264174	Шуруп 4,2 x 60 (ISO 7049)				100	8
1337101 1003 (X)	Уплотнение притвора RAU-TUBE, SRT (чёрное)	400	8000			2
1337101 1004	Уплотнение притвора RAU-TUBE, SRT (серое)	400	8000			2
1318550	Шаблон для сверления отверстий в ПВХ профилях				1	10
1326670@	Шаблон для установки дверных по- рогов 70				1	10
1356610	Торцевой колпачок ложного импоста 70, правый			1000	50	6
1356611	Торцевой колпачок ложного импоста 70, левый			1000	50	6
1358610	Торцевой колпачок ложных импостов 70 внешний			700	50	6
1358611	Торцевой колпачок ложных импостов 70 внутренний, правый			700	50	6
1358612	Торцевой колпачок ложных импостов 70 внутренний, левый			700	50	6
1359025	Механический соединитель импоста 76 GRAZIO, TPE				100	7

GRAZIO

Сечения профилей





Список артикулов

№ арт.	Название	Пачка / связка, м	Возвратная палета,		Коробка, шт.	Стр.
			пачка	м „Чулок“		
1359026	Механический соединитель импоста 76 GRAZIO, цинковое литьё				100	7
1359028	Шаблон для установки мех. соединителей GRAZIO				1	10
1505510	Коробка 63	36	432			3
1505516	Коробка 63, с уплотнением		432			3
1505600	Импост 76	36	432			4
1505606	Импост 76, с уплотнениями		462			4
1505700	Створка Z55	36	432			5
1505706	Створка Z55, с уплотнениями		480			5
1550777	Ложный импост 70 PULS	36	540			6
1565500	Коробка 55, каширов.	36	432			2
1565510	Коробка 63, каширов.	36	432			3
1565600	Импост 76, каширов.	36	432			4
1565700	Створка Z55, каширов.	36	432			5
1599777	Ложный импост 70 PULS, каширов.	24	576			6
1835171 	Уплотнение притвора двухлепестковое (белое)	200				2
1864921 1001	Уплотнение штульпа (чёрное)	200				14
1864921 1002	Уплотнение штульпа (серое)	200				14
1884952 1010	Уплотнение притвора РАУСЕЛЛ, чёрное	400	19200			2

GRAZIO

Сечения профилей































Таблица стандартных цветов

			Варианты					
Плёнка снаружи	Корпус профиля (вне видимой области допускаются отклонения)	Плёнка внутри	Название	Коробка 55	Коробка 63	Створка Z55	Импост 78	Ложный импост 70 PULLS
			№ арт.					
антрацит 4443	белый 159			1646	1646	1646	1646	1746
дуб шеффилд коричн. 1691L	белый 159			1291	1291	1291	1291	
дуб шеффилд серый 1657L	белый 159			1257	1257	1257	1257	1257
дуб шеффилд серый 1657L	коричневый 16827	дуб шеффилд серый 1657L			1657	1657	1657	1657
дуб шеффилд коричн. 1691L	коричневый 16827	дуб шеффилд коричн. 1691L			1691	1691	1691	1691
рустикальный дуб 9638	белый 159			1622	1622	1622	1622	1722
рустикальный дуб 9638	коричневый 16827	рустикальный дуб 9638			1652	1652	1652	1752
морёный дуб 2 4914	белый 159			1642	1642	1642	1642	1742
золотой дуб 7512	белый 159			1641	1641	1641	1641	1741
махагон 9632	белый 159			1621	1621	1621	1621	1721
морёный дуб 2 4914	коричневый 16827	морёный дуб 2 4914			1656	1656	1656	1656
золотой дуб 7512	карамель 15874	золотой дуб 7512			1384	1384	1384	1284
махагон 9632	коричневый 16827	махагон 9632			1651	1651	1651	1651
				1565500	1565510	1565600	1565700	1599777
								

GRAZIO

Сечения профилей

Условные обозначения









	Цвет чёрный
	Цвет серый
	Цвет белый
	Цвет кремово-белый
	Цвет коричневый
	Цвет карамельный
	Цвет серый антрацит
	Цвет серебристый
	Цвет произвольный
	Алюминий натуральный анодированный
	Алюминий неокрашенный
	Кашированное исполнение
	Окрашенное исполнение
	Норма упаковки (детали см. в перечне артикулов)
	Толщина материала в мм
	Свариваемые уплотнения
	Несвариваемые уплотнения
	Установка уплотнений вручную
	Правое исполнение
	Левое исполнение
	Нестандарт для склада в Гжели, срок поставки по запросу
I_x	Момент инерции по оси X в см ⁴
I_y	Момент инерции по оси Y в см ⁴
	Приклеить ПВХ-клеем
	Уплотнить силиконом
	Уплотнить EPDM-массой
	Приклеить EPDM-клеем
	Шурупы с круглой головкой по ISO 7049
	Шурупы с потай-головкой по ISO 7050
	Шурупы с борголовкой
	Периметр профиля в мм
	Шаблоны



Номер цвета

2 и 3 цифры	Профиль	
	Профиль	Профиль/уплотнение
01	Белый 159	Белый/чёрный 159/601
05	-	Белый/белый 159/159
15	-	Белый/серый 159/RAL 7001

Пример:

- XXXXXX**  - арт. в белом исполнении без уплотнений - вар. X01, наименьшая ед. упаковки 36 м
- XXXXXX**   - арт. в белом исполнении с белым уплотнением - вар. X05, наименьшая ед. упаковки 24 м
- XXXXXX**   - арт. в белом исполнении с серым уплотнением - вар. X15, наименьшая ед. упаковки 36 м
- XXXXXX**    - арт. кашир. с чёрным уплотнением - различные варианты, например, согласно таблице стандартных цветов, наименьшая ед. упаковки 24 м



Внимание: Перечисленные выше варианты включают не все возможные профили.

Расшифровка вариантов

После номера артикула (например, 555009) следует 3-значный номер варианта (например, 701), который присваивается как основным, так и дополнительным профилям. Номер варианта состоит из 3 цифр:

- 1 цифра определяет вид упаковки
- 2 и 3 цифры - номер цвета.

1 цифра	Вид упаковки
6	Дер. палета, профиль в чулке (HRV)
7	Мет. палета, профиль в чулке (LGP)
8	Дер. палета, профиль в моночулке (HRV)
9	Мет. палета, профиль в моночулке (LGP)

Расшифровка артикулов в SAP для 7-значных артикулов

С переходом на SAP номера артикулов изменились. Новые номера артикулов 7-значные. Перед имеющимся номером артикула ставится „1“. Например, артикулу 555009 в SAP соответствует: 1555009.

Расшифровка вариантов в SAP для 4-значных артикулов

С переходом на SAP варианты артикулов изменились. Новые варианты 4-значные. Перед имеющимся 3-значным вариантом ставится „1“. Например, варианту 720 в SAP соответствует: 1720.

Номер материала

С переходом на SAP в 11-значном номере материала используются только 7-значные номера артикулов и 4-значные варианты, например, 15550091720.

Наши практические устные и письменные технические консультации основываются на опыте и проводятся с полным знанием дела, но, тем не менее, не являются обязательными к выполнению указаниями. Находящиеся вне нашего влияния различные условия производства и эксплуатации исключают какие-либо претензии по нашим рекомендациям. Рекомендуется проверить, насколько пригоден для предусмотренного Вами использования продукт РЕХАУ. Применение и использование, а также переработка продукта происходят вне нашего контроля и поэтому всецело попадают под Вашу ответственность.

В случае возникновения вопроса об ответственности возмещение ущерба распространяется только на стоимость поставленного нами и использованного Вами товара. Наши гарантии распространяются на стабильное качество нашего продукта, выпускаемого согласно нашей спецификации и в соответствии с нашими общими условиями поставки и оплаты. Авторские права на документ защищены. Права, особенно на перевод, перепечатку, снятие копий, радиопередачи, воспроизведение на фотомеханических или других подобных средствах, а также сохранение на носителях данных, защищены.

КОНТАКТЫ РЕХАУ В РОССИИ:

contact-rus@rhsolutions.ru

Москва 8 800 5553355, **Санкт-Петербург** +7 812 3090651, **Ростов-на-Дону** +7 863 3033506, **Краснодар** +7 861 2033970, **Екатеринбург** +7 343 3182427, **Нижний Новгород** +7 831 4290730, **Хабаровск** +7 421 2929517, **Новосибирск** +7 383 2106150, **Самара** +7 846 2060580, **Воронеж** +7 473 2045251, **Красноярск** +7 391 2625707, **Иркутск** +7 914 8868694, **Пятигорск** +7 928 2706901.

© ООО „РЕХАУ“

117186 Москва ул. Нагорная, За
www.rhsolutions.ru

Возможны технические изменения
972100RU 10.2023